

関東・東日本ソフトテニス選手権大会 県予選会

期日:平成26年4月6日(日)

会場:栃木県総合運動公園テニスコート(16面)

一般男子(1~6コート)

1	慶野	宮園	(富士通小山)	④	④					26	大塚	渡邊	(今市)
2	松本	山田	(西那須野)		3					27	久次	伊藤	(宝木)
3	野口	渋谷	(コマツ小山)		2					28	渡辺	荒川	(一本松)
4	芹沢	石川	(USTLab)	④	1					29	梅原	三本木	(大田原)
5	瀬瀬	前原	(大田原)		0					30	高久	藤井	(佐野)
6	吉澤	菅野	(コマツ小山)	④	④					31	神原	生井	(富士通小山)
7	大嶋	岩本	(今市)		0	2	0			32	大村	根本	(足利)
8	平山(直)	長谷川	(大田原)	④	④					33	正木(孝)	岩波	(大田原)
9	正木(祐)	坂本	(宝木)		1					34	細谷	北山	(富士通小山)
10	三品	青木	(富士通小山)		2					35	阿久津(孝)	中村	(宇都宮ACE)
11	江連	佐野	(大田原)	④	④					36	赤羽根	栗原	(鹿沼)
12	神原(英)	岩槻	(富士通小山)	R						37	本田	畠山	(宝木)
13	飯嶋	清水	(小山)		R					38	市川	鈴木	(真岡)
14	小野寺	田島	(鹿沼)	④	1					39	荒井	福田	(コマツ小山)
15	野口	阿部	(富士通小山)		1					40	渡辺	三俣	(足利)
16	安達	伊藤	(今市)	④						41	小倉	藤田	(小山)
17	吉沢	平山(知)	(大田原)		3					42	東条	八板	(芳賀)
18	本橋	永嶋	(宝木)	④	④					43	山下	神原(健)	(富士通小山)
19	鈴木	水口	(宇都宮ACE)		2					44	大野	藤野	(宇都宮ACE)
20	齋藤	大塚	(芳賀)	④	0					45	星(涼)	星(森)	(大田原)
21	大竹	熊倉	(佐野)		2					46	原田	小林	(黒磯)
22	小暮	寺内	(足利)	④	④					47	安達	大島	(富士通小山)
23	狩俣	日下	(富士通小山)		3					48	稲川	清川	(西那須野)
24	大久保	高橋	(宝木)	④						49	山根	青山	(佐野)
25	市村	中田	(真岡)		1					50	石井	柴崎	(宝木)
					1					51	阿久津(隼)	宇梶	(今市)

関東・東日本ソフトテニス選手権大会 県予選会

期日:平成26年4月6日(日) 会場:栃木県総合運動公園テニスコート(16面)

成年男子 (12~13コート)

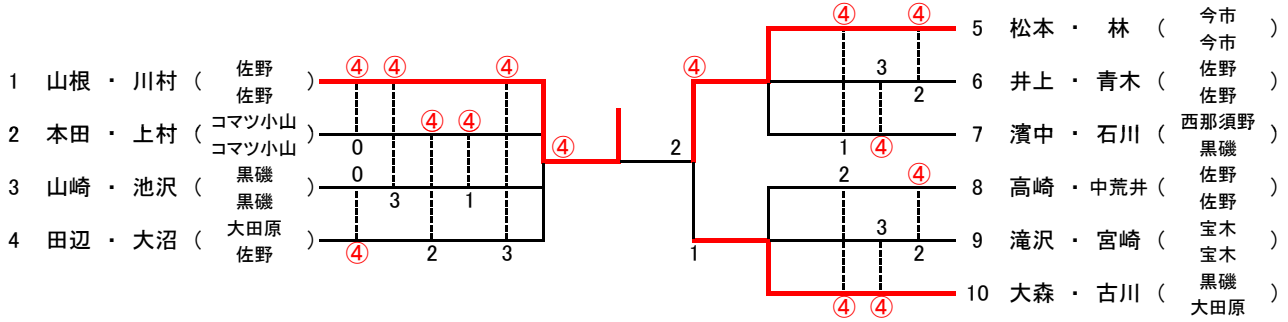

シニア男子45 (15~16コート)

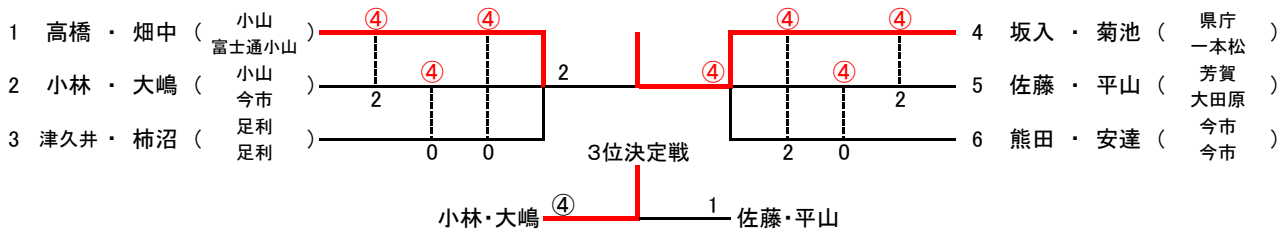

シニア男子55 (15~16コート)

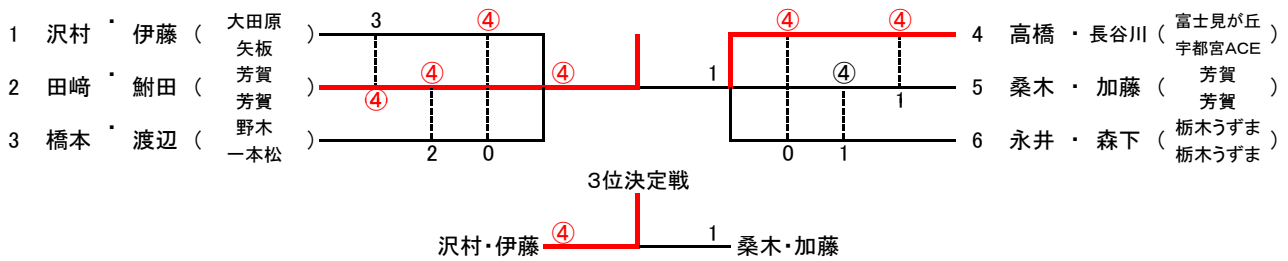

シニア男子60 (15~16コート)

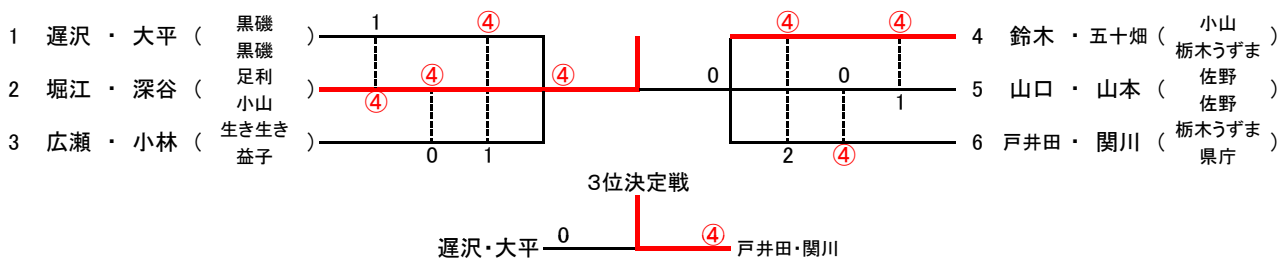

シニア男子70 (8コート)

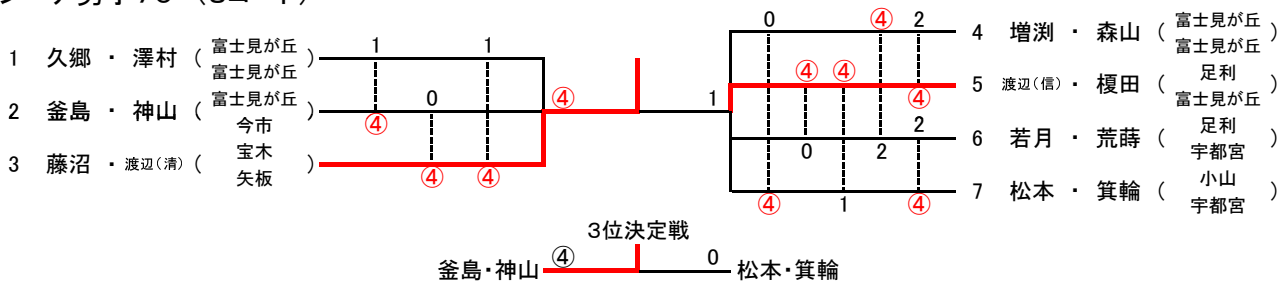

関東・東日本ソフトテニス選手権大会 県予選会

シニア男子50 (12~13コート)

	選手名・所属	1	2	3	4	勝率	ゲーム差	順位
1	野口・米竹 (芳賀 芳賀)		2	2	④	/		3
2	吉留・桑谷 (サンスポーツ コマツ小山)	④		1	④	/		2
3	大野・山口 (足利 足利)	④	④		④	/		1
4	増山・岡崎 (一本松 一本松)	1	0	2		/		4

シニア男子65 (7コート)

	選手名・所属	1	2	3	4	勝率	ゲーム差	順位
1	<del>海老沼・川端 (サンスポーツ 伊勢崎)</del>		R	R	R	/		R
2	鴨田・大窪 (富士見が丘 真岡)	④		2	0	/		3
3	長井・近藤 (西那須野 西那須野)	④	④		④	/		1
4	山口・秋野 (宇都宮ACE 佐野)	④	④	3		/		2

シニア女子45 (11コート)

	選手名・所属	1	2	3	勝率	ゲーム差	順位
1	眞澤・漆眞下 (しらさぎ しらさぎ)		④	1	/		2
2	大平・磯 (真岡四ツ葉 真岡四ツ葉)	1		3	/		3
3	糸谷・江面 (サンスポーツ 大田原)	④	④		/		1

シニア女子50 (14コート)

	選手名・所属	1	2	3	4	5	勝率	ゲーム差	順位
1	岸・矢野 (サンスポーツ 真岡四ツ葉)		④	④	④	④	/		1
2	古谷津・木村 (一本松 真岡四ツ葉)	0		0	④	0	/		4
3	渡辺・寺崎 (大田原 大田原)	0	④		④	1	/		3
4	小田倉・中三川 (栃の葉 栃の葉)	0	1	1		0	/		5
5	野口・鈴木 (芳賀 宇都宮ママ)	3	④	④	④		/		2

## 一般女子(9コート)

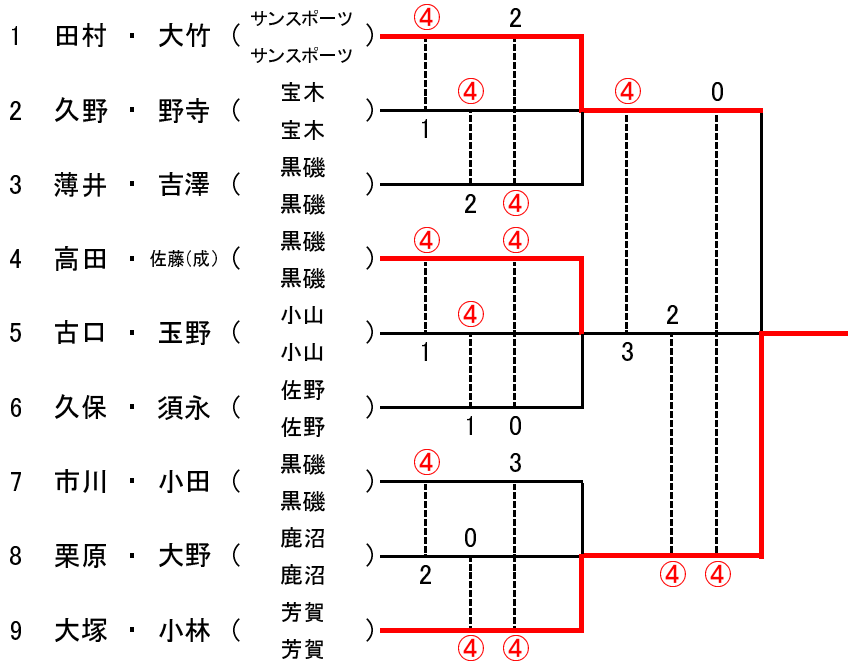

## シニア女子55 (10コート)

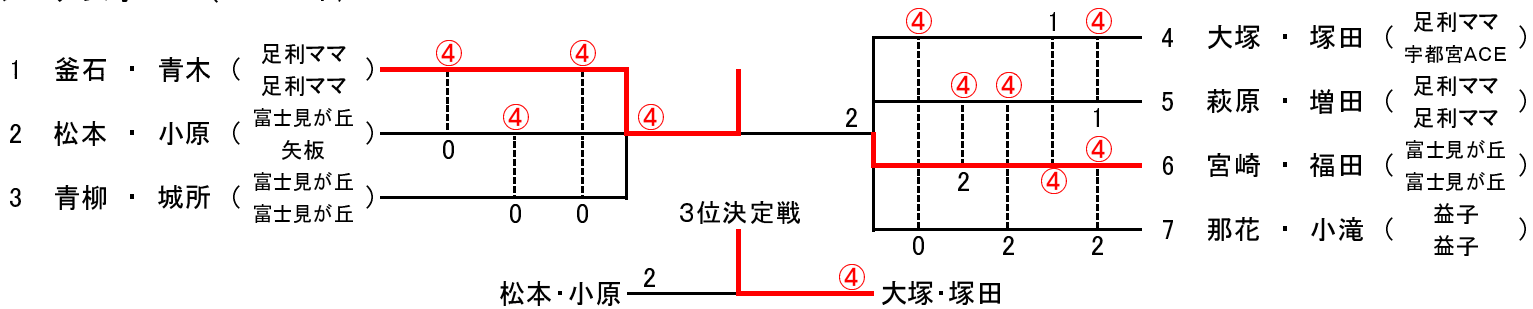

## シニア女子65 (11コート)

