

# 令和6年度第60回 鳥取県高等学校ソフトテニス新人戦 東部地区予選会

## 結果

主催：鳥取県東部地区高体連ソフトテニス専門部

期日・会場：2024年9月13日（金）ヤマタスポーツパークテニス場

期日・会場：2024年9月14日（土）鳥取大学テニス場

予備日：2024年9月15日（日）鳥取大学テニス場

このプログラムは、大会運営上必要な資料として作成されたものです。  
目的外の使用は禁じられています。

令和6年度 第60回鳥取県高等学校  
ソフトテニス新人戦 東部地区予選会

令和6年9月13日(金)、14日(土)

ヤマタスポーツパークテニス場

鳥取大学テニス場

<男子個人戦>



第1位 岡 大翔・中嶋蒼太ペア(鳥取商業)



第2位 武安桜人・砂田隆稔ペア(鳥取東)

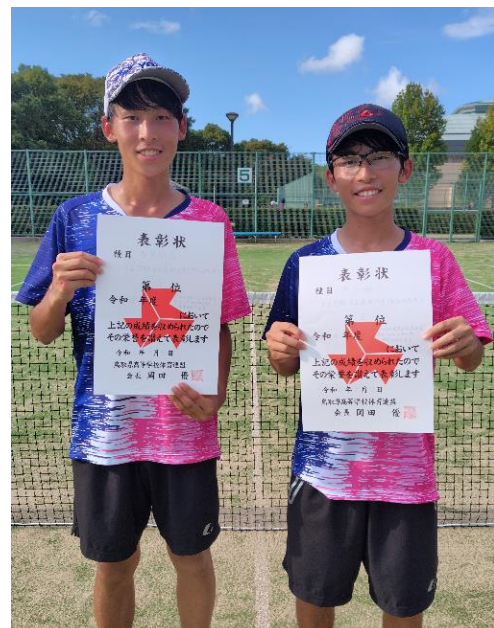

第3位 本庄泰都・本庄晃都ペア(鳥取西)

## <女子個人戦>



第1位 網川 心咲・岩崎 結衣ペア(鳥取東)



第2位 尾島 美都・吉田 怜ペア(鳥取西)



第3位 宮城 若奈・岸本 理穂ペア(八頭)

<男子団体戦>



第1位 鳥取西高校



第2位 鳥取東高校



第3位 鳥取商業高校

＜女子団体戦＞



第1位 鳥取東高校



第2位 鳥取西高校



第3位 八頭高校



# 令和6年度第60回鳥取県高校ソフトテニス新人戦東部地区予選会 順位決定戦（男子個人）

ヤマタスポーツパークテニス場 令和6年9月13日

## 《準決勝・決勝》

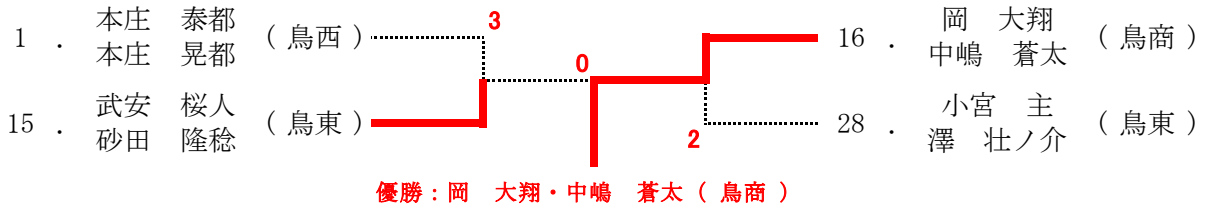

## 《3・4位決定戦》

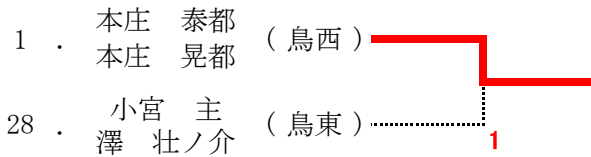

## 《5・6位決定戦》

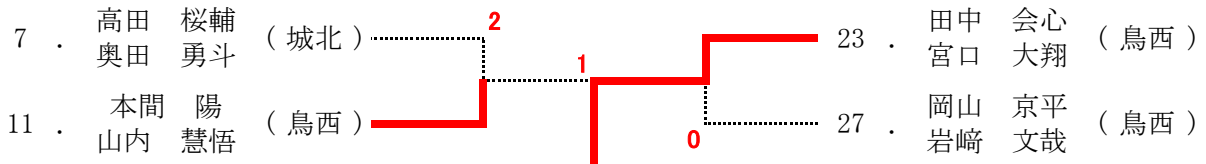

## 《7・8位決定戦》

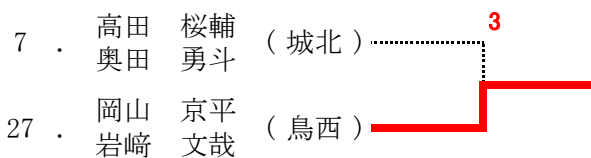

## 《9位・13位決定戦》

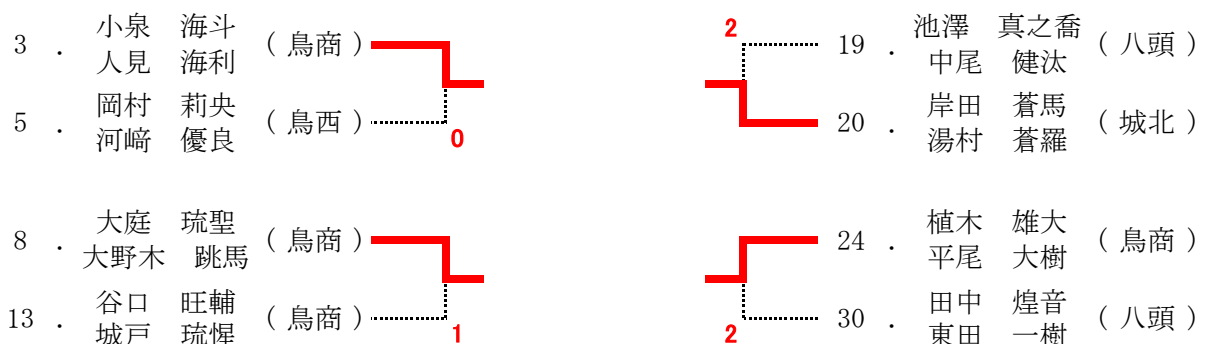

# 令和6年度第60回鳥取県高校ソフトテニス新人戦東部地区予選会（女子個人）

ヤマタスポーツパークテニス場 令和6年9月13日

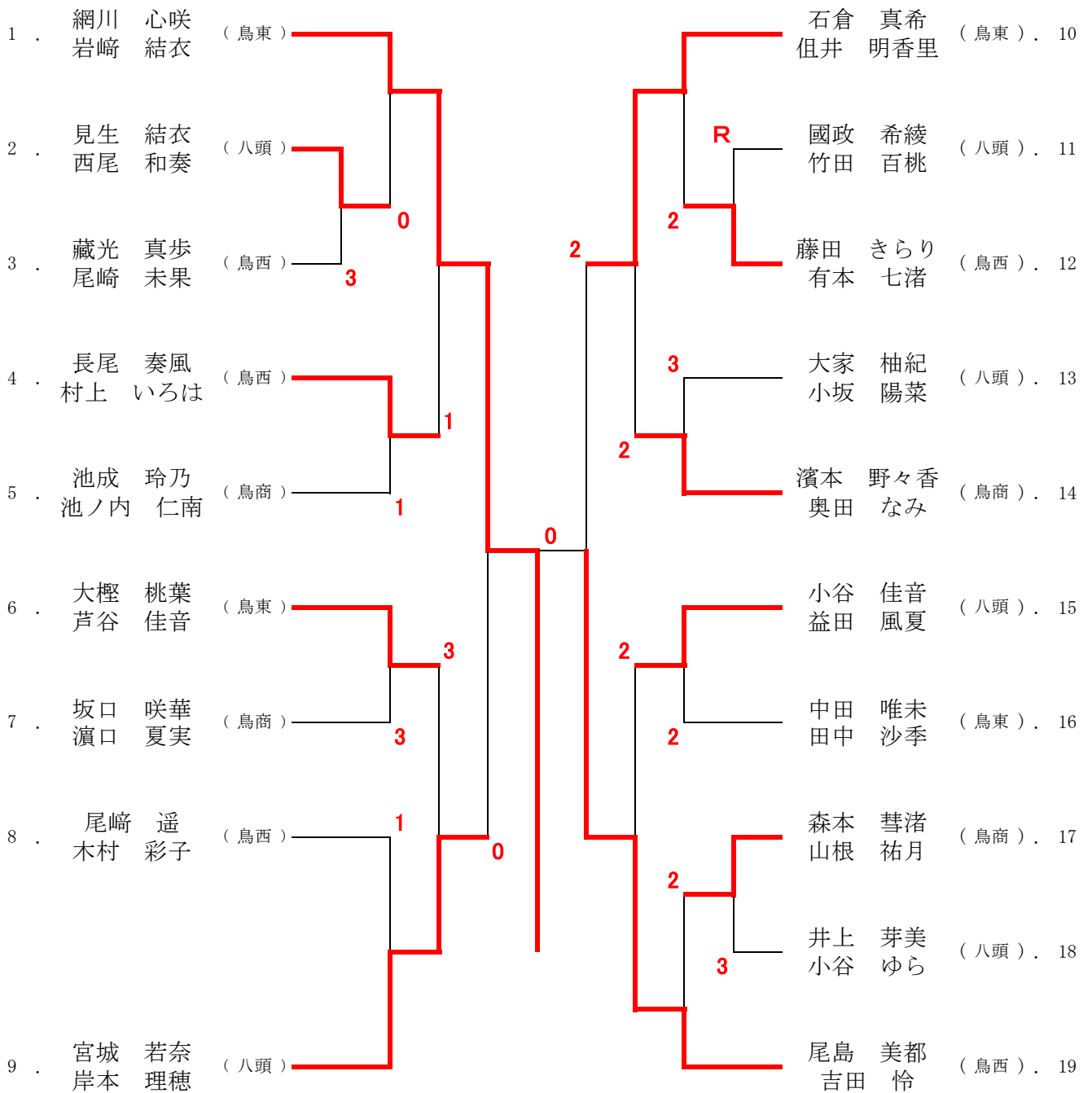



# 令和6年度第60回鳥取県高校ソフトテニス新人戦東部地区予選会 順位決定戦（女子個人）

ヤマタスポーツパークテニス場 令和6年9月13日

## 《準決勝・決勝》

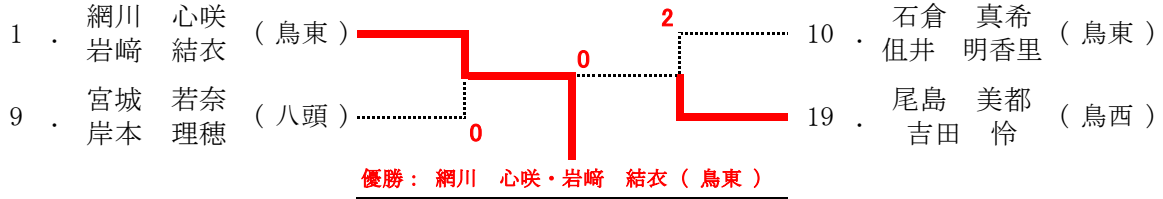

## 《3・4位決定戦》

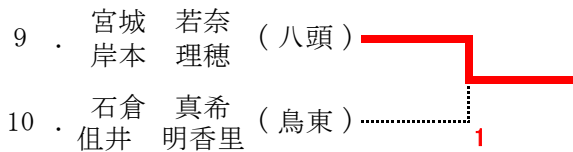

## 《5・6位決定戦》

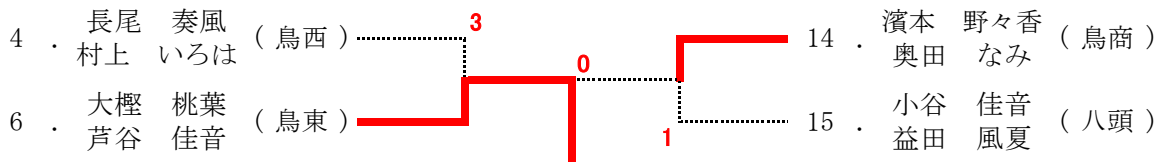

## 《7・8位決定戦》

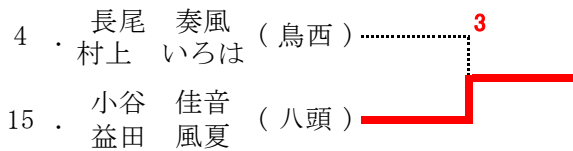

## 《9位・13位決定戦》

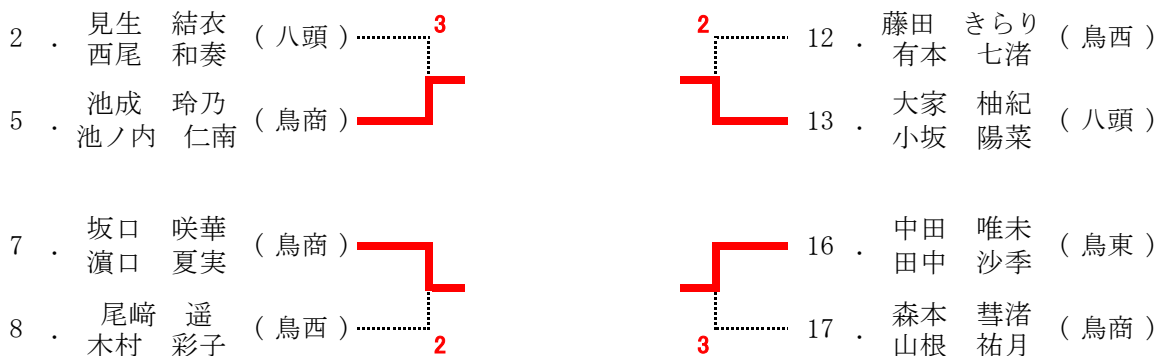



# 令和6年度 第60回鳥取県高等学校ソフトテニス新人戦東部地区予選会

鳥取大学テニス場 令和6年9月14日

## 《女子団体》

### 【総当たりリーグ】

		1	2	3	4	勝	負	順
1.	鳥東		②	②	②	3	0	1
2.	鳥商	1		1	1	0	3	4
3.	八頭	1	②		1	1	2	3
4.	鳥西	1	②	②		2	1	2

※試合順は進行予定表を参照すること。

※審判は相互審判とする。

### ◎女子団体戦結果

1位： 鳥取東      2位： 鳥取西      3位： 八頭

4位： 鳥取商業

# 令和6年度県新人戦東部地区予選結果

男子団体	
1位	鳥取西
2位	鳥取東
3位	鳥取商業
4位	鳥取城北
5位	八頭
6位	鳥取工業

女子団体	
1位	鳥取東
2位	鳥取西
3位	八頭
4位	鳥取商業

男子個人		
1位	岡大翔	中嶋蒼太 (鳥取商業)
2位	武安桜人	砂田隆稔 (鳥取東)
3位	本庄泰都	本庄晃都 (鳥取西)
4位	小宮主	澤壮ノ介 (鳥取東)
5位	田中会心	宮口大翔 (鳥取西)
6位	本間陽	山内慧悟 (鳥取西)
7位	岡山京平	岩崎文哉 (鳥取西)
8位	高田桜輔	奥田勇斗 (鳥取城北)
9位	小泉海斗	人見海利 (鳥取商業)
"	岸田蒼馬	湯村蒼羅 (鳥取城北)
"	大庭琉聖	大野木跳馬 (鳥取商業)
"	植木雄大	平尾大樹 (鳥取商業)
13位	池澤真之喬	中尾健汰 (八頭)
"	谷口旺輔	城戸琉慳 (鳥取商業)
"	田中煌音	東田一樹 (八頭)
"	岡村莉央	河崎優良 (鳥取西)
17位	上田悠暉	山田敬太 (鳥取西)
"	山根佑希	亀谷春登 (鳥取西)
"	田中伶	前田純永 (鳥取東)
"	平野雅也	山根瑞己 (鳥取西)
"	花木亮翔	中富悠太 (八頭)
"	宮脇湊真	林瑛士 (鳥取城北)
"	佐々木翔太朗	松田桧音 (鳥取工業)
"	石上空輝	松村泰志 (八頭)
"	寺村翔	下多栄輔 (鳥取工業)
"	高木颯介	高垣奏斗 (鳥取工業)
"	松山陸	山田成覇 (鳥取工業)
"	岡嶋峻音	田淵太陽 (鳥取東)
"	治田裕	治田蓮 (鳥取東)
"	遠越映輔	稲木柁斗 (八頭)

女子個人		
1位	網川心咲	岩崎結衣 (鳥取東)
2位	尾島美都	吉田怜 (鳥取西)
3位	宮城若奈	岸本理穂 (八頭)
4位	石倉真希	俣井明香里 (鳥取東)
5位	大樫桃葉	芦谷佳音 (鳥取東)
6位	濱本野々香	奥田なみ (鳥取商業)
7位	小谷佳音	益田風夏 (八頭)
8位	長尾奏風	村上いろは (鳥取西)
9位	坂口咲華	濱口夏実 (鳥取商業)
"	大家柚紀	小坂陽菜 (八頭)
11位	中田唯未	田中沙季 (鳥取東)
12位	池成玲乃	池ノ内仁南 (鳥取商業)
13位	見生結衣	西尾和奏 (八頭)
14位	森本慧渚	山根祐月 (鳥取商業)
15位	尾崎遥	木村彩子 (鳥取西)
16位	藤田きらり	有本七渚 (鳥取西)
17位	藏光真歩	尾崎未果 (鳥取西)
18位	井上芽美	小谷ゆら (八頭)
19位	國政希綾	竹田百桃 (八頭)

	男子	女子
鳥取東	5	4
鳥取西	8	5
鳥取商業	5	4
八頭	5	6
鳥取工業	4	0
鳥取城北	3	0
合計	30	19